

Герметичная необслуживаемая свинцово-кислотная аккумуляторная батарея с системой рекомбинации газов (AGM VRLA).

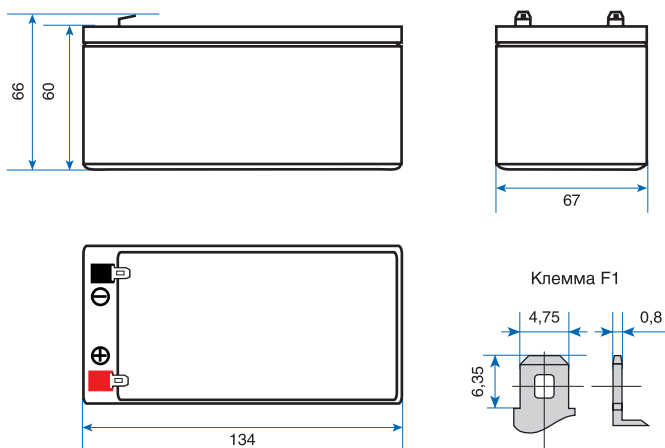

Технические характеристики

Номинальная емкость (+25°C)	20 часовой разряд (0,16 А)	3,20 Ач
	27 минутный разряд (3,2 А)	1,44 Ач
	7 минутный разряд (9,6 А)	1,12 Ач
Емкость, в процентах от номинальной, в зависимости от температуры (20 часовой разряд)	+40°C	102%
	+25°C	100%
	0°C	85%
	-15°C	65%
Внутреннее сопротивление полностью заряженной батареи	+25°C	50 МОм
Саморазряд при +25°C	Остаточный заряд после 3 месяцев хранения	91%
	Остаточный заряд после 6 месяцев хранения	82%
	Остаточный заряд после 12 месяцев хранения	64%
Режим заряда (постоянное напряжение)	Циклический режим	Начальный ток заряда, не более: 0,96 А (напряжение 14,40–14,90 В)
	Непрерывный режим	Напряжение 13,50–13,80 В
Габариты	Длина	134±1 мм
	Ширина	67±1 мм
	Высота корпуса	60±1 мм
	Полная высота	66±2 мм
Материал корпуса/пластин	Пластик ABS/легированный свинец	
Вес	1,36 (±3%) кг	
Тип клемм	F1	
P/N	EX282959RUS	
EAN	4895205115477	

Срок службы в циклах заряд-разряд, в зависимости от глубины разряда

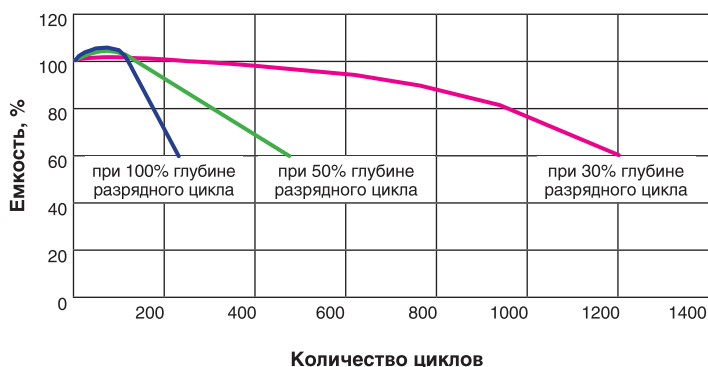

Разрядные характеристики полностью заряженной батареи

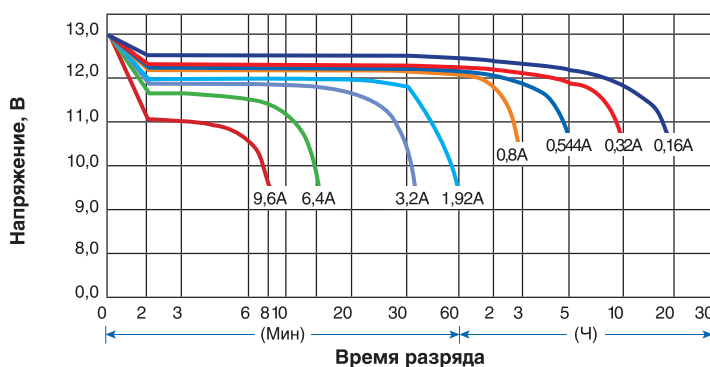

Таблица времени разряда батареи постоянным током (А) при +25°C

Остаточное напряжение	Время										
	5 мин	10 мин	15 мин	30 мин	1 ч	2 ч	3 ч	4 ч	5 ч	10 ч	20 ч
9,60 В	12,35	7,81	6,19	3,43	2,11	1,16	0,84	0,67	0,57	0,30	0,17
9,90 В	11,97	7,57	6,03	3,34	2,06	1,14	0,82	0,66	0,56	0,30	0,16
10,20 В	11,42	7,24	5,80	3,25	2,02	1,13	0,81	0,65	0,55	0,30	0,16
10,50 В	10,88	6,90	5,58	3,17	1,97	1,11	0,80	0,64	0,55	0,30	0,16
10,80 В	10,28	6,50	5,26	3,05	1,91	1,08	0,78	0,63	0,53	0,29	0,16

Таблица времени разряда батареи постоянной мощностью (Вт) при +25°C

Остаточное напряжение	Время										
	5 мин	10 мин	15 мин	30 мин	1 ч	2 ч	3 ч	4 ч	5 ч	10 ч	20 ч
9,60 В	137,90	88,02	70,29	39,29	24,42	13,45	9,79	7,89	6,73	3,63	1,97
9,90 В	133,66	85,35	68,50	38,31	23,88	13,31	9,65	7,78	6,66	3,62	1,97
10,20 В	127,63	81,59	65,98	37,33	23,33	13,16	9,50	7,67	6,58	3,61	1,96
10,50 В	121,59	77,83	63,45	36,36	22,78	12,94	9,43	7,60	6,51	3,60	1,91
10,80 В	114,98	73,27	59,83	35,01	22,12	12,65	9,17	7,41	6,28	3,49	1,88